

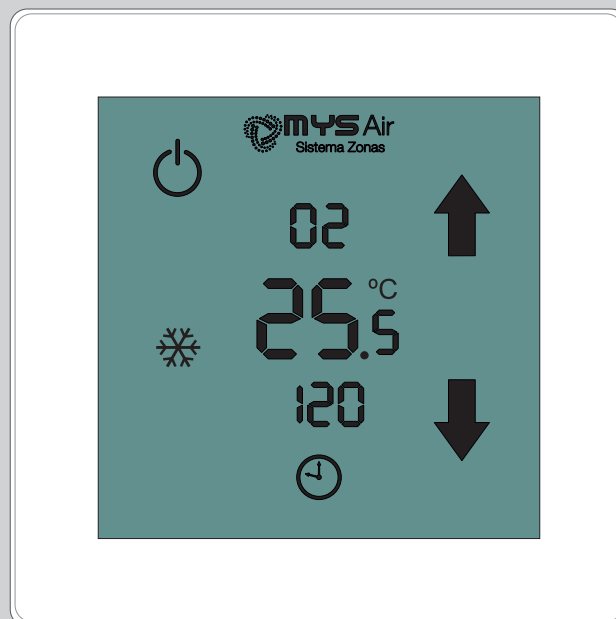

MANUAL DE USUARIO TERMOSTATO

NEO



Antes de utilizar el termostato, lea cuidadosamente estas instrucciones. Después de leer las instrucciones, mantenga este manual de usuario en un lugar seguro y a mano para futuras referencias.



ADVERTENCIA

- El sistema y termostato debe ser instalado por personal cualificado y autorizado.
- Termostatos y Centralitas no contienen piezas que puedan ser reparadas por el usuario. Para reparaciones, consulte siempre al personal de servicio autorizado.
- Asegúrese de que el lugar donde vaya a instalar los componentes del sistema o fijar soporte del termostato aguante el peso.
- Debe instalar termostatos y centralitas con su fuente de alimentación específica.
- En el caso de un mal funcionamiento, olor a quemado, etc..., detenga de inmediato el sistema, apague el interruptor y consulte al personal de servicio autorizado.



PRECAUCIÓN

- No utilice gases inflamables cerca de los termostatos ni los componentes del sistema.
- No derrame agua ni cualquier tipo de líquido dentro de los termostatos, ni centralitas de control.
- No maneje los termostatos con las manos húmedas.
- No instale los termostatos o centralitas en lugares donde esté en contacto con gases combustibles, aceite de máquinas, gas sulfuro, etc.
- No presione la pantalla de los termostatos con elementos puntiagudos.
- No tire excesivamente de los cables de alimentación del termostato o cableado de las centralitas.
- No utilice el termostato o centralitas para otros fines.
- No rocíe insecticida u otros elementos combustibles sobre el termostato o centralitas.
- No limpie el termostato u otros componentes del sistema con benceno, disolventes u otros químicos.
- No golpee ni desmonte el termostato u otros componentes del sistema.

INSTALACIÓN NEO

UBICACIÓN RECOMENDADA EN PARED

Para un correcto trabajo del termostato, éste debe estar instalado teniendo en cuenta las recomendaciones siguientes:

- A) No ubicar cerca de una **fuente** de calor o frío.
- B) No ubicar cerca de **corrientes** de calor o frío.
- C) Para una mejor experiencia, instalar el termostato a una altura máxima de 1.6 metros.

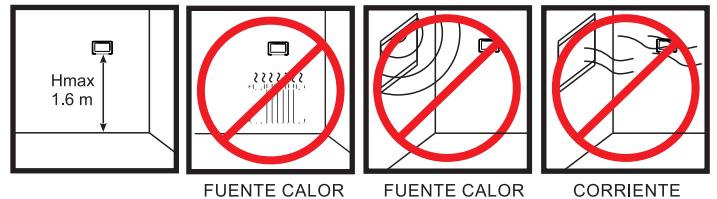

INSTALACIÓN PILAS TERMOSTATOS RADIO

1. Retire el termostato de la pared, tirando firmemente del termostato de manera perpendicular a la pared.
2. En la parte trasera del termostato, hay dos tapas, una a cada lado del termostato. Retire las tapas presionando hacia abajo, la pestaña situada en la parte superior y tirando de ella hacia fuera.
3. Una vez retiradas las tapas traseras, insertar las pilas AAA respetando la polaridad.

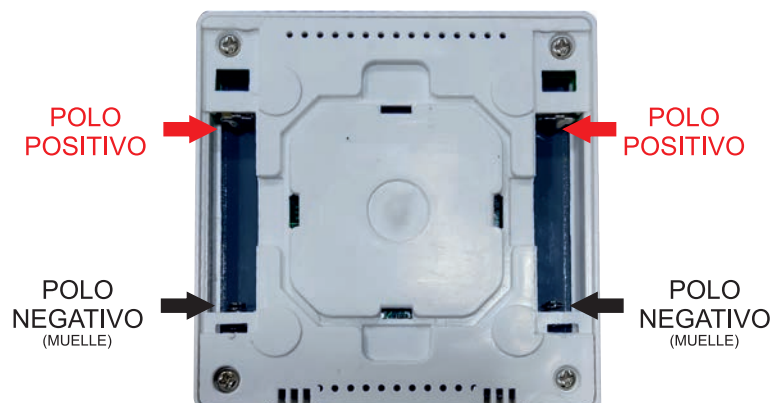
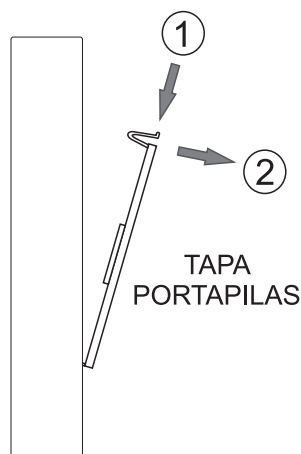

- Pantalla táctil digital.
- Pantalla retroiluminada (Tiempo de iluminación programable de 1 a 30s.).
- Modo Maestro.
- Bloqueo de Pantalla (solo permite encender y apagar el termostato).
- Gestión de temperatura y modos de trabajo. Posibilidad de configurar temperatura máxima y mínima seleccionable de consigna en Modo Frío y Modo Calor.
- Lectura de temperatura ambiente.
- Gestión manual o automática de las velocidades de ventilación de la unidad interior de climatización mediante dimensiones de zona.
- Función de parada total para toda la instalación.
- Comunicación cableada o inalámbrica por radiofrecuencia.
- Fijación pared o peana disponible para modelo radio a pilas 2*AAA.
- Función Temporizador de apagado (30, 60, 90 y 120min).
- Función Autoarranque (solo termostatos cable). Tras un corte de alimentación, el termostato se enciende nuevo en el mismo estado en el que estaba.
- **Indicador de Humedad Relativa.**
- **Corte por límite de humedad en modo "Suelo Refrescante".**

Alimentación	
Tipo de alimentación	2*AAA (Radio)
Consumo Stand By	5 uA
Temperaturas	
Rango de trabajo	15°C a 30°C
Almacenado	-20°C a 85°C
Temperatura trabajo	0°C a 70°C

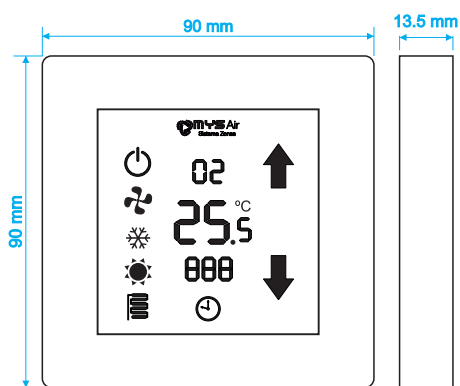

TERMOSTATO

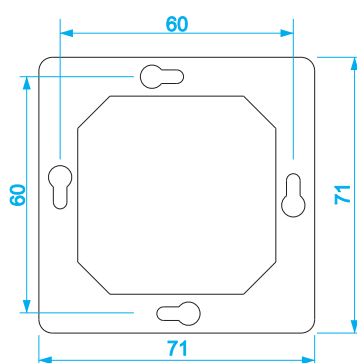

SOPORTE DE PARED
TERMOSTATOS CABLE

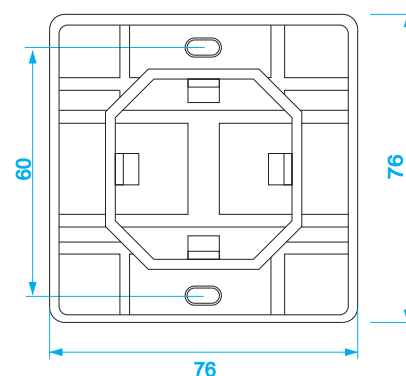

SOPORTE DE PARED
TERMOSTATOS RADIO

FUNCIONES PRINCIPALES ALFA

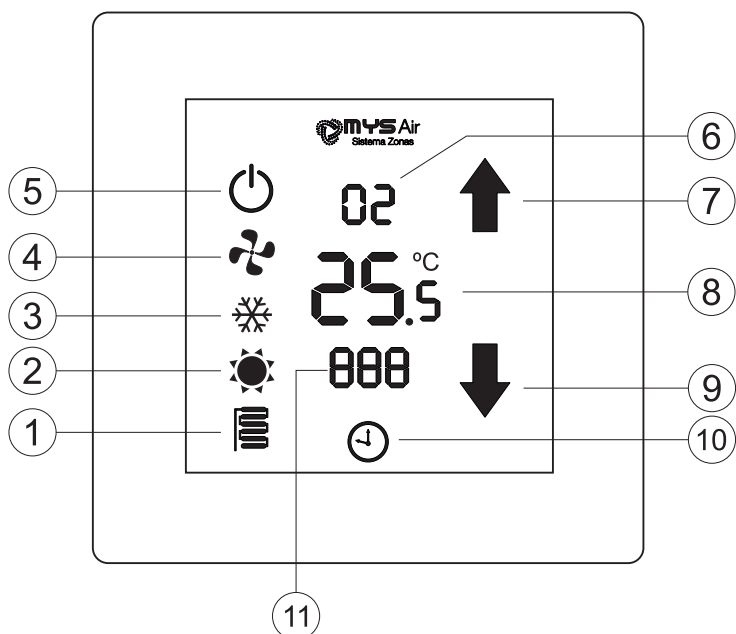

1		Icono Modo Suelo Radiante
2		Icono Modo Calor
3		Icono Modo Frío
4		Icono Modo velocidad Ventilación
5		Botón ON/OFF
6		Humedad relativa, Cerrado por consigna, Indicador de N° de Zona, Comunicación, Error de Comunicación, Selector de velocidad de ventilación.
7		Subir temperatura de consigna
8		Temperatura de Consigna / Ambiente
9		Bajar temperatura de consigna
10		Icono temporizador activo
11		Indicador de Termostato apagado, Modo suelo en calor o refrescante, temporización y modo configuración.

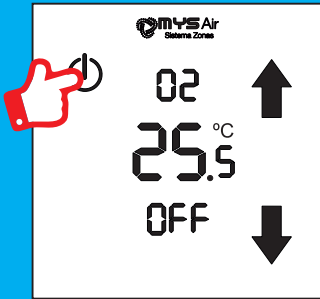



Fig. 1

1 - ENCENDIDO / APAGADO DEL TERMOSTATO.

Encendido / Apagado termostato.

Para encender o apagar el termostato, pulsar el icono  que aparece en pantalla (Fig. 1).

2 - MODOS DE TRABAJO.

El termostato puede tener hasta 6 modos de trabajo dependiendo si la instalación sólo es para ventilación o tenga etapa combinada para suelo radiante /refrescante.



NOTA1: *Tanto los modos de Suelo Radiante/Refrescante de forma autónoma como Suelo combinado con Frío o Calor, sólo funcionarán en las instalaciones con etapa de calor combinada.

3. CAMBIO DE MODO DE TRABAJO.

Para realizar el cambio entre los modos FRÍO y CALOR, debe estar todo el sistema apagado (Todos los termostatos apagados), poner en marcha un solo termostato y en los primeros segundos cambiar el modo de trabajo. Se recomienda realizar una “Parada Total” del sistema antes de realizar este cambio de modo.

Nada mas poner en marcha uno solo de los termostatos (aparece en pantalla el icono del último modo de trabajo que estaba activo), pulsar sobre la zona de iconos de los modos de trabajo, hasta que aparezca en pantalla el icono del modo de trabajo deseado y dejar unos segundos sin tocar la pantalla hasta que se fije el modo de trabajo (Fig. 2).

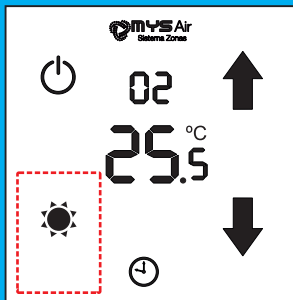



Fig. 2

4. CAMBIO TEMPERATURA DE CONSIGNA.

Para cambiar la temperatura de consigna, con el termostato encendido, pulsar en cualquier zona de la pantalla para despertar el termostato, presionar sobre, los iconos  , para aumentar o disminuir la temperatura de consigna (Fig. 3). Pulsar sobre uno u otro de los iconos de las flechas en función de si se desea aumentar o disminuir las temperatura de consigna. Con cada pulsación se refleja en pantalla el cambio de temperatura de consigna, que aumenta o disminuye en intervalos de 0.5°C.

Pasados 5 segundos aproximadamente sin tocar ningún botón, volverá a marcar la temperatura ambiente y se habrá confirmado la nueva temperatura de consigna.

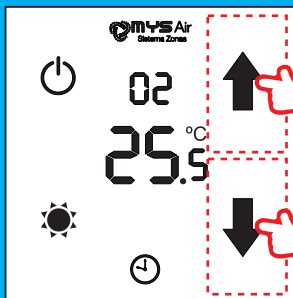



Fig. 3

5. PARADA TOTAL SISTEMA.

Parada TOTAL del sistema.

Función que permite realizar una parada total del sistema, apagando todos los termostatos, cerrando cualquier zona que esté abierta y parando el equipo de producción.

Para realizar la Parada Total, mantener pulsado el icono  hasta que aparezca en pantalla el texto “OFF” parpadeando, lo que significa que se esta ejecutando la “Parada Total” del sistema (Fig. 4).

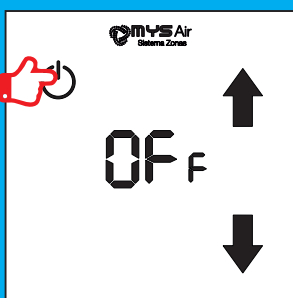

Fig. 4

Desbloqueo Parada TOTAL.

Para volver a poner en marcha el sistema tras una Parada Total, basta con encender cualquier termostato de la instalación para volver a su funcionamiento habitual.

NOTA1: Sólo se pondrá en marcha el termostato de la zona que se ha encendido manualmente. El resto de Zonas (Termostatos) hay que ponerlos en marcha uno a uno, ya que no arrancan automáticamente al arrancar el sistema aunque estuvieran encendidos en el momento de realizar la parada TOTAL.

NOTA2: Los termostatos radio que hubieran encendidos durante la Parada Total, seguirán en marcha **aunque si se cerrará el elemento motorizado**. Para que los termostatos radio también se apaguen al ejecutar una parada total, se debe desactivar el **“Ahorro máximo de energía”** (Consultar manual de instalador del termostato).

5. TEMPORIZADOR (Consultar manual instalador, para activar función).

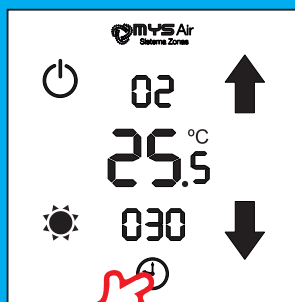

Fig. 5

Función para establecer temporizador de apagado del termostato.

El termostato ofrece los siguientes ciclos de temporizaciones: 30/60/90/120mins.

Para activar esta función de temporizador hay que mantener presionado el icono hasta que aparezca en pantalla sobre el icono del reloj la temporización, que por defecto siempre comienza en 030 (Fig. 5).

En pantalla se mostrará “030”, equivalente a 30 minutos.

Cada pulsación que se realice sobre el icono irá aumentando el ciclo temporizado, en intervalos de 30 minutos.

Para cancelar el temporizador, hay que seguir realizando pulsaciones sobre el icono hasta que desaparezcan los dígitos de los ciclos de tiempo.

NOTA:

Tras una temporización establecida, si se presiona de nuevo sobre el icono el ciclo temporizado, volverá a aumentar en ciclos de 30mins.

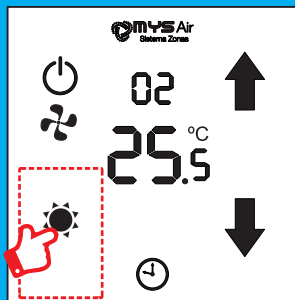

Fig. 6

6. AJUSTE VELOCIDAD VENTILADOR UNIDAD INTERIOR.



ATENCIÓN.
SÓLO PUEDE HACER USO DE ÉSTA FUNCIÓN SI LA INSTALACIÓN DISPONE DE MÓDULO PASARELA CONTROL TOTAL Y EL INSTALADOR HA ACTIVADO ESTA FUNCIÓN EN EL TERMOSTATO.

Ajuste momentáneo velocidad ventilador.

Para controlar la velocidad del ventilador, mantener pulsada la zona de la pantalla donde aparecen los modos de trabajo (Fig. 6), hasta que aparezca en la zona de pantalla donde indica el nº de zona (Fig.7). Tras aparecer este texto, pulsar sobre los iconos del termostato para seleccionar la velocidad deseada (Fig.7).

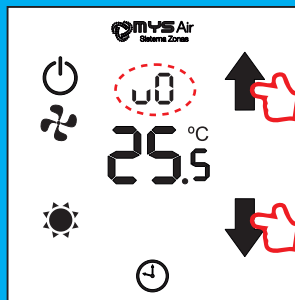

Fig. 7

- Vel. Zonal: Velocidad por normal o por defecto. Velocidad Automática fijada por el módulo de control, según el calculo por área de zonas abiertas.
- 1 Vel. Baja: Velocidad Baja.
- 2 Vel. Media: Velocidad Media.
- 3 Vel. Alta: Velocidad Alta.

NOTA:

Cuando en uno de los termostatos de la instalación, se fija una velocidad del sistema de manera manual, el sistema rechaza el cambio de velocidad desde cualquier otro de los termostatos del sistema mientras el termostato que ha fijado la velocidad permanezca encendido o se cambie nuevamente a en el mismo termostato.

FUNCIONES NEO

7. CONFIGURACIÓN RETROILUMINACIÓN TERMOSTATO.

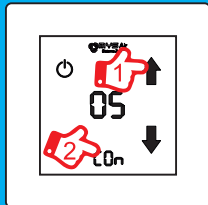

Fig. 8

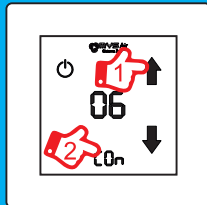

Fig. 9

Puede configurar el tiempo que se mantiene encendida la retroiluminación de la pantalla, aunque no es posible desactivarla.

Para configurar el tiempo de "Retroiluminación", seguir los siguientes pasos:

- 1) Con el termostato APAGADO, mantener pulsado el icono **OFF** de la pantalla (Fig.1) hasta que aparezca en pantalla "00" parpadeando y el icono **CO** en la parte inferior de la pantalla.
- 2) Seleccionar "05" con los iconos de flechas **↓↑** (Fig. 8). Pulsar de nuevo sobre el icono **CO** para confirmar (Fig.8).
- 3) Seleccionar el tiempo en segundos, pulsando sobre los iconos **↓↑** y confirmar pulsando de nuevo sobre el icono **CO** para confirmar y salir (Fig. 9).

El tiempo es seleccionable entre 01 y 30 segundos.

8. INICIO CONFIGURACIÓN WIFI DEL SISTEMA.

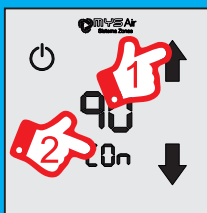

Fig. 10

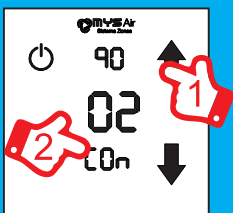

Fig. 11

En caso de que su sistema disponga de módulo de conexión wifi **MS109W** o **MS110WR**, puede iniciar el proceso de configuración wifi de los módulos desde el mismo termostato sin necesidad de acceder físicamente al módulo wifi MS109W, MS110WR o MS201V.

Para iniciar el proceso, seguir los siguientes pasos:

- 1) Con el termostato APAGADO, mantener pulsado el icono **OFF** de la pantalla (Fig.10) hasta que aparezca en pantalla "00" parpadeando y el icono **CO** en la parte inferior de la pantalla.
- 2) Para activar la configuración WIFI, seleccionar "90" con los iconos de flechas **↓↑** (Fig. 10). Pulsar de nuevo sobre el icono **CO** para confirmar (Fig.10).
- 3) Seleccionar el Código "02" pulsando sobre los icono **↓↑** y confirmar pulsando de nuevo sobre el icono **CO** para activar la configuración wifi del módulo y salir (Fig. 11).

Una vez activada, continuar la configuración con la APP MYSAir, tal y como indica en el manual de los módulos MS109W y MS110WR.

9. CÓDIGOS EN PANTALLA TERMOSTATO.

El display del termostato muestra información referente al estado.

Descripción de los códigos de los termostatos, ya sean cable o radio:

- | | |
|-----|---|
| E | Error de recepción, No hay comunicación con la Centralita (Radio); (Fig.12). |
| Ed | Enviando Datos del termostato a la Centralita (Fig. 13). |
| OFF | Termostato Apagado (Fig. 14). |
| 00 | Cerrado por consigna (Fig.15). |
| 58 | Humedad ambiente. Puede puede mostrar entre 00 y 99% (Fig.16). |
| 02 | Zona configurada en termostato. Puede configurarse entre la zona 01 y 14 (fig. 17). Por defecto todos los termostatos, salen de fábrica, configurados en zona 02 y el instalador, la cambiará en función de la zona a controlar de cada termostato. |

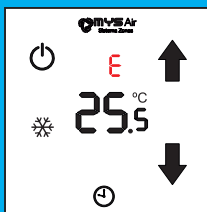

Fig. 12

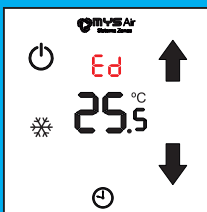

Fig. 13

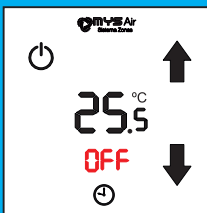

Fig. 14

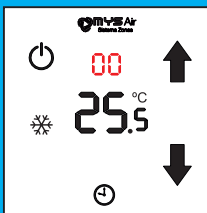

Fig. 15

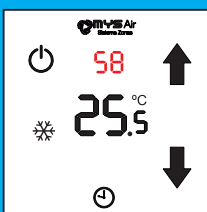

Fig. 16

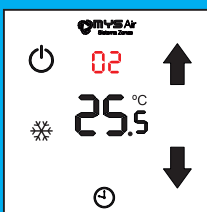

Fig. 17

10. FUNCIÓN BLOQUEO DE PANTALLA. SOLO PERMITE APAGAR Y ENCENDER EL TERMOSTATO.

Fig. 18

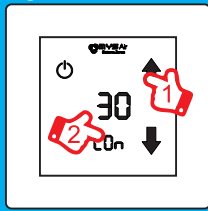

Fig. 19

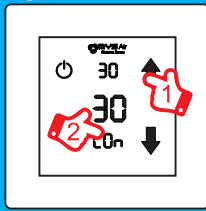
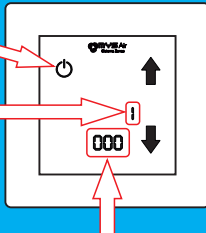

Fig. 20



PULSAR PARA CONFIRMAR DÍGITO Y PASAR AL SIGUIENTE DÍGITO.

Nº DE POSICIÓN DEL DÍGITO DE LA CONTRASEÑA QUE CAMBIA AL PULSAR LOS ICONOS DE LAS FLECHAS

DÍGITOS CONTRASEÑA DE DESBLOQUEO

Fig. 21

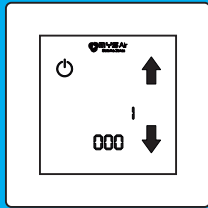

Si se desea bloquear el termostato para que solamente se puede apagar y encender y no se pueda cambiar la temperatura de consigna ni los modos de trabajo, se puede realizar de la siguiente manera:

- 1) Con el termostato APAGADO, mantener pulsado el icono **OFF** de la pantalla hasta que aparezca en pantalla "00" parpadeando y el icono **On** en la parte inferior de la pantalla.
- 2) **Seleccionar "30"** con los botones de flechas **↓↑** y confirmar pulsando sobre el icono **On** para acceder al "Menú 30"(Fig. 18).
- 3) Con los iconos **↓↑** seleccionar el código "30" y pulsar el icono **On** para confirmar y acceder al menú de configuración de bloqueo (Fig. 19).

En la pantalla aparece tres dígitos en la parte inferior y un dígito en la parte central derecha. Los tres dígitos inferiores son la contraseña de tres dígitos para realizar el desbloqueo una vez activado. El dígito de la derecha, indica cual de los tres dígitos de contraseña se modifica al pulsar los iconos de las flechas.

Pulsar sobre los iconos **↓↑** para modificar el primer dígito de la contraseña. Pulsar el botón **On** para confirmar y pasar al siguiente dígito y así sucesivamente hasta completar los tres dígitos y tras pulsar el botón **On** para confirmar el tercer dígito, se guardará la contraseña y quedará activado el bloqueo de pantalla (Fig. 20).

Cuando el bloqueo de pantalla está activo, el termostato solamente permite apagar y encender. Si se intenta realizar cualquier otra función, aparecerá la pantalla de introducir contraseña para desbloquear el termostato (Fig 21).

Para introducir la contraseña, seguir los pasos descritos correspondientes a la figura 17.

Con los iconos de las Flechas cambiamos el valor de la contraseña y con el botón **on/off**, validamos el valor y pasamos poder modificar el siguiente valor, y así sucesivamente hasta confirmar los tres valores de la contraseña.

Una vez que se introduzcan los tres valores de la contraseña y se confirmen, si es correcta, el termostato quedará desbloqueado hasta que el usuario le configure nuevamente el bloqueo tal como se indica en los primeros pasos de este apartado.

11. CORTE POR CONSIGNA DE HUMEDAD. SOLO EN MODO SUELO REFRESCANTE. (Consultar configuración en Manual instalador).

Cuando el termostato está trabajando en modo Suelo refrescante, y la humedad relativa alcanza el valor configurado en el termostato, el sistema apagará el suelo refrescante y encenderá la ventilación en modo frío para evitar condensaciones en el suelo, hasta que la humedad baje un 5% por debajo del límite configurado. Una vez que la humedad ha bajado lo suficiente, el sistema arranca de nuevo el suelo refrescante y apaga la ventilación. En caso de que la instalación solamente sea de suelo, solamente apagará el suelo refrescante hasta que la humedad baje un 5% por debajo del límite y en ese momento arrancará nuevamente.

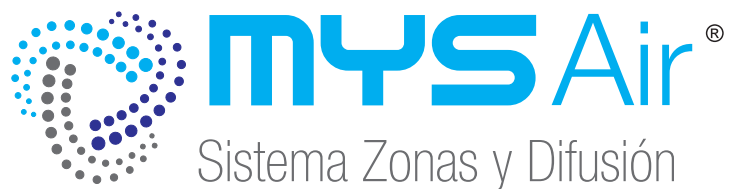

MYS

**MATERIALES Y SOPORTES
IND. DEL LEVANTE S.L.U.**



C/ Mayor 27, 30149.
MURCIA (ESPAÑA)
Telf: + 34 966744473
FAX: + 34 966741928
www.mysair.es
www.agfri.com

